

B_Boxの板厚2mm下地材L-3x40x40

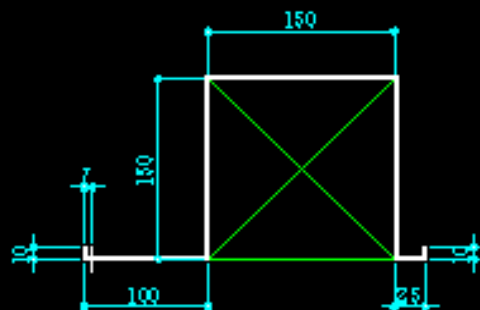

アンカー位置寸法

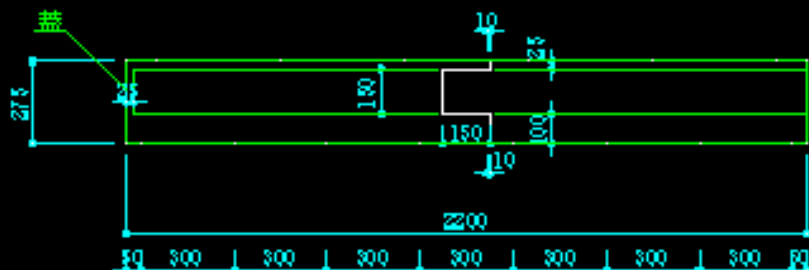

ビス孔明位置寸法

番号	W	H	枚数	面積	1
B-001	2200	275	1	1.31	20

パネル整理番号

B-001

エフビー株式会社

品名	数量	単位	仕様	図番	訂正年月日	訂正内容	発注	△	原 庫	パネル品数	工事名称				面積	
											工種	種別	位置	高さ	㎡	
アルミ板	1	枚	板厚 2mm							1	エフビー株式会社新築工事				1.31	
亜鉛鍍板																
ホ-ロ-鋼板																
SUS板																
											2006年00月00日					

品番番号

パネル品-0001

面積

1 / 1

B. Boxの板厚2mm下地材L-3x40x40

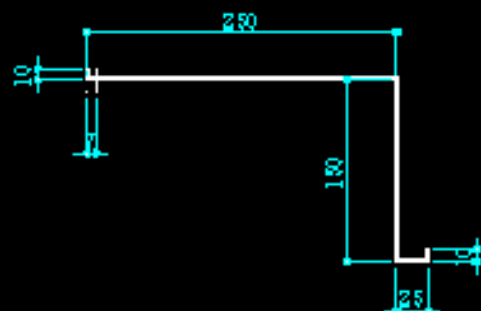

アンカー位置寸法

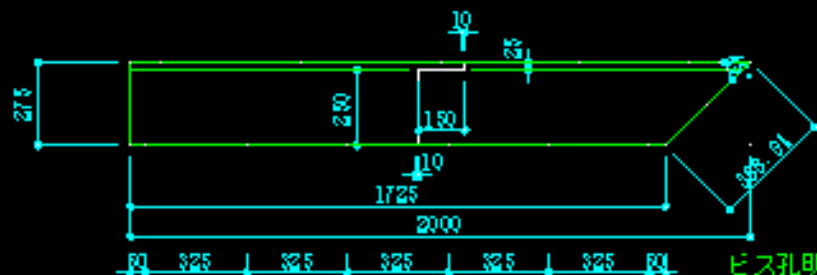

ビス孔明位置寸法

番号	W	H	枚数	面積	1/20
B-003	2000	275	1	0.85	

パネル整理番号

B-003

エフビー株式会社

図面番号	変更履歴		板厚	パネル組立数	工事名称				図面番号
	変更日	修正内容			2006年00月00日	図面	仕様	位置	
B-003	年月日		アルミ板	1	エフビー株式会社新築工事				B-003
	年月日		亜鉛鋼板	1					
	年月日		ホ-ロ-鋼板						
	年月日		SUS板						

B. Boxの板厚2mm下地材L-3x40x40

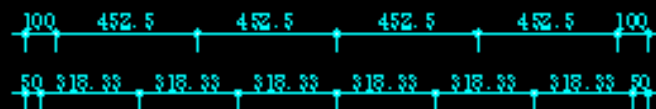
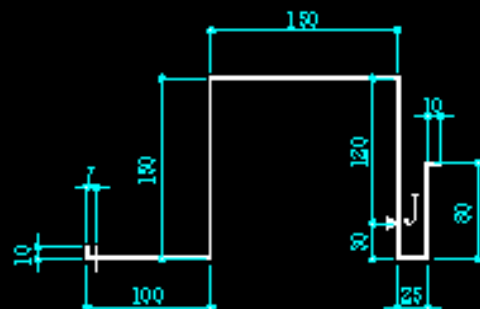

アンカー位置寸法

ビス孔明位置寸法

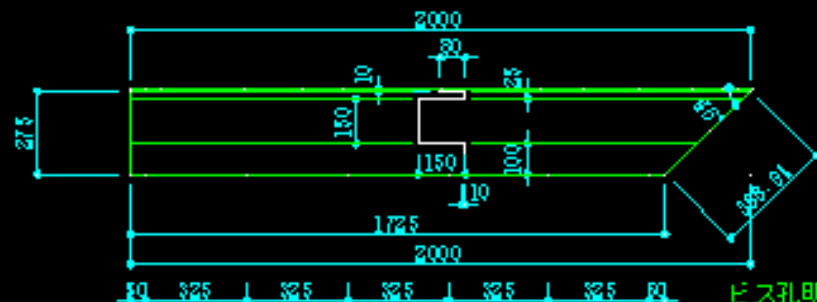

ビス孔明位置寸法

番号	W	H	枚数	面積	1/20
B-004	2000	275	1	1.28	

材料整理番号

B-004

エフピー株式会社

年月日	内容

年月日	内容

材料名	仕様	単位	数量
アルミ板	板厚 2mm	枚	1

1/1 枚

工事名称	工事内容	工事種別	工事区分	工事時期
エフピー株式会社新築工事				2006年01月01日

面積 1.28

図面番号

材料整理番号 B-004

1/1

1/1

B. Boxの板厚2mm下地材L-3x40x40

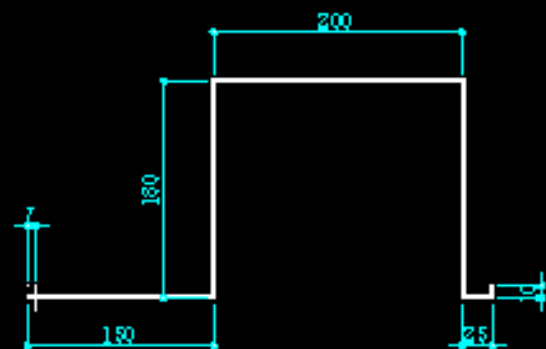

アンカー位置寸法

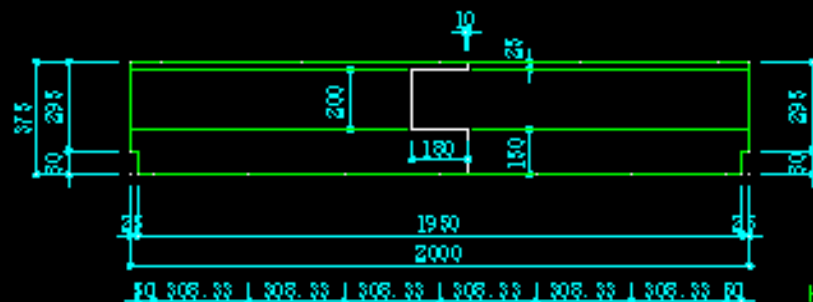

ビス孔明位置寸法

番号	W	H	枚数	面積	1/20
B-005	2000	375	1	1.49	

パネル整理番号

B-006

エフビー株式会社

仕様	数量	変更履歴		原 庫	パネル種別	工事名				1.49																		
		変更、訂正年月日	変更、訂正内容			行別	△	エフビー株式会社新築工事				図面番号																
		年月日				1/1 枚	2006年00月00日	業	種	目	尺	/	/															
		年月日		アルミ板	1/1 枚									2006年00月00日	業	種	目	尺	/	/								
		年月日		亜鉛鍍板																	1/1 枚	2006年00月00日	業	種	目	尺	/	/
		年月日		ホ-ロ-調板																								
		年月日		SUS板		1/1 枚	2006年00月00日	業	種	目	尺	/	/															

パネルの板厚2mm

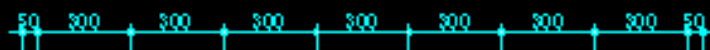
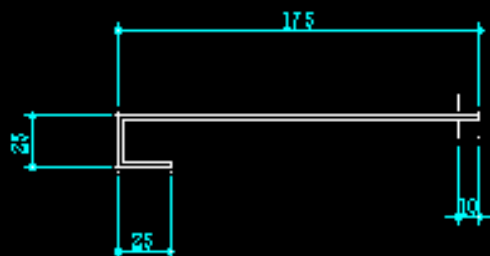

ビス孔明位置寸法



アンカー位置寸法

番号	W	H	枚数	面積	1/20
001	2200	175	1	0.5	

パネル整理番号

001

エフビー株式会社



図番	訂正年月日	訂正内容	訂正者	板厚	パネル枚数	工事名				図番	
						1	2	3	4	001	
	年月日			アルミ板	1/1枚	エフビー株式会社新築工事				001	
	年月日			単船橋		50069D000008					
	年月日			ホ-ロ-橋							
	年月日			S U の板							

膳板の板厚2mm

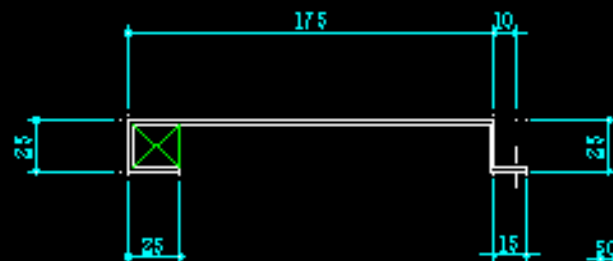

ビス孔明位置寸法



アンカー位置寸法

番号	W	H	枚数	面積	1/20
003	2200	175	1	0.58	

パネル整理番号

エフビー株式会社

年月日	内容	板厚	パネル編入数	工事名	面積	図番
年月日		2mm	1/1枚	エフビー株式会社新築工事	0.58	003
年月日				20087007		

上部額縁の板厚2mm

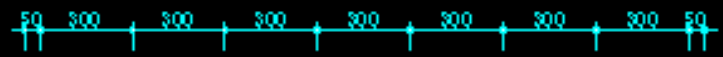
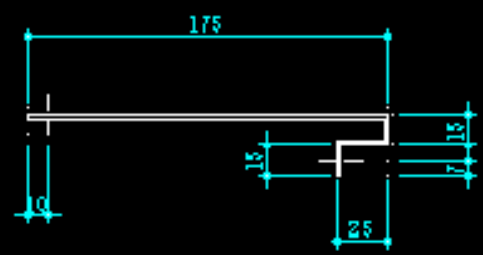

ビス孔明位置寸法

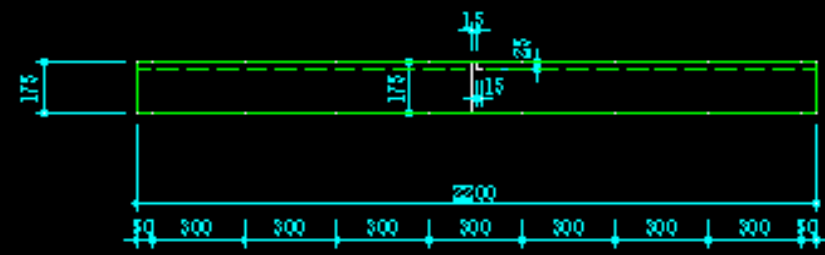

ビス孔明位置寸法

番号	W	H	枚数	面積	1/20
001	2200	175	1	0.51	

パネル整理番号

1001

エフビー株式会社

発行	年月日	変更、訂正内容	符号	△	材	厚	パネル備忘	工事名	図面番号
	年月日				アルミ板		1/1 枚	エフビー株式会社新築工事	パネル番-0001
	年月日				亜鉛鍍板	板厚 mm		2008000000	
	年月日				水口鋼板				
	年月日				SUB板				



上部額縁の板厚2mm

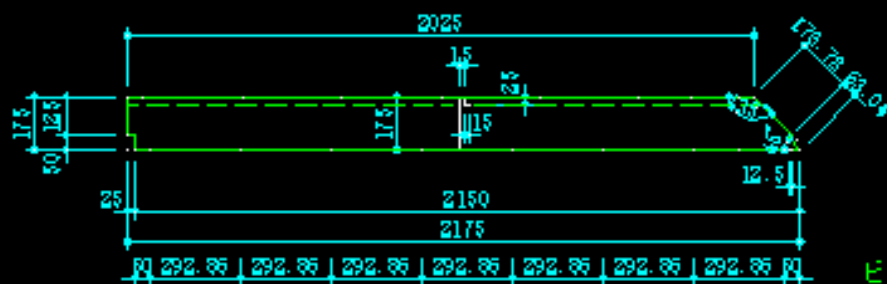
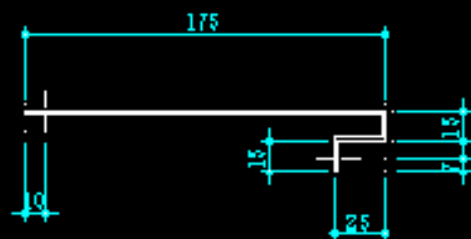

ビス孔明位置寸法

番号	W	H	枚数	面積	1/20
002	2175	175	1	0.48	

パネル整理番号

002

エフビー株式会社

年月日	変更、訂正内容	行号	△	板厚	パネル種別	工事名称	図面番号	
年 月 日				アルミ板		エフビー株式会社新築工事	パネル図-0002	
年 月 日				亜鉛鍍板	1/1 枚			
年 月 日				水口-銅板				2008PC07008
年 月 日				SUB板				

上部額縁の板厚2mm

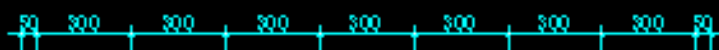
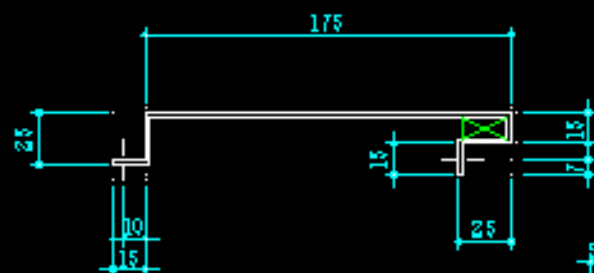

ビス孔明位置寸法



ビス孔明位置寸法

番号	W	H	枚数	面積	1/20
003	2200	175	1	0.59	

パネル整理番号

003

エフビー株式会社

修正	年月日	内容

数量	訂正年月日	内容	訂正内容	番号	△
	年月日				
	年月日				
	年月日				

アルミ板	厚	mm
壁紙	厚	mm
木口合板	厚	mm
SUS板	厚	mm

パネル種別	1/1枚
-------	------

工事名称	
エフビー株式会社新築工事	
20089008009	

面積	数量
0.59	1/1

図面番号

パネル種-0003

額縁の板厚2mm

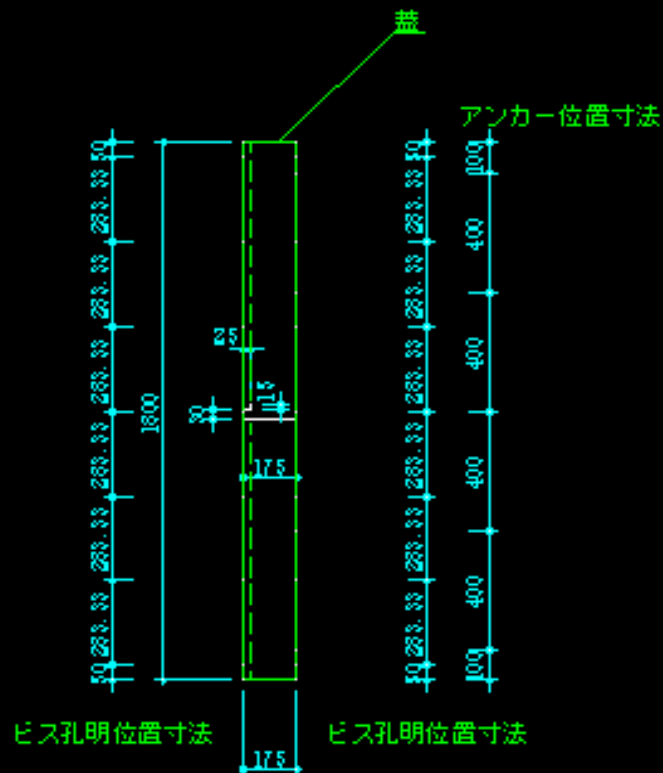
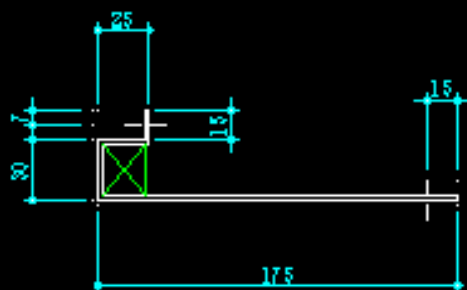

番号	W	H	枚数	面積	1/20
001	175	1800	1	0.44	

パネル整理番号

1001

エフビー株式会社

項目	内容	単位	数量	備考
年度	年度			
年月日	年月日			
年月日	年月日			
年月日	年月日			
材料名	アルミ板 足鉛板 ホ-ロ-板 S U 板	板厚 mm	1 / 1 枚	
パネル番号	2008009008			
工事名	エフビー株式会社新築工事			
図面番号	パネル図-0001			
数量	1 / 1			

水切の板厚2mm

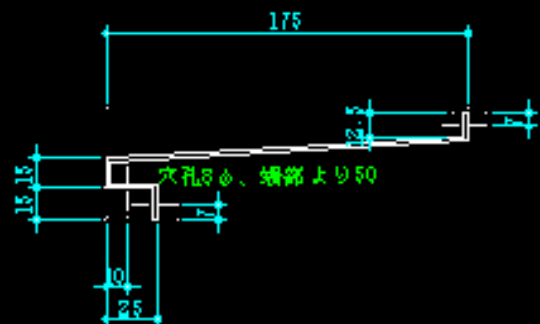

ビス孔明位置寸法

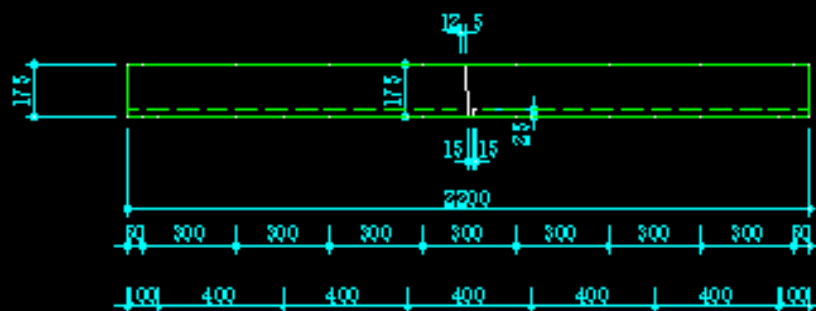

ビス孔明位置寸法

アンカー位置寸法

番号	W	H	枚数	面積	1
001	2200	175	1	0.56	20

パネル製造番号

0001

エフビー株式会社

仕様	訂正	台帳、訂正年月日	変更、訂正内容	訂号	△	板厚		パネル種別	工事名称				面積	図面番号	
						mm	mm		1	2	3	4	5		6
		年月日				アルミ	板厚	1	エフビー株式会社新築工事				0.56	パネル種-0001	
		年月日				曲給鋼		1	2006?00?00?					1	1
		年月日				木-ロ-		1							
		年月日				S		1							

水切の板厚2mm

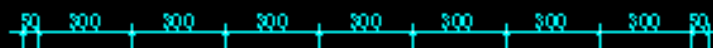
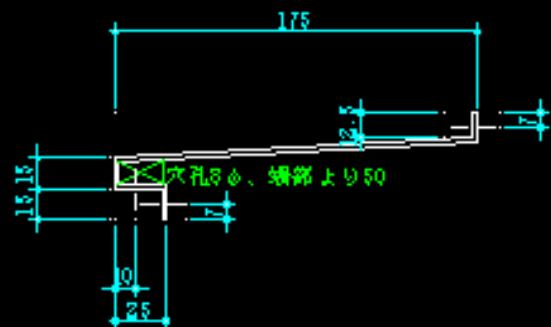

ビス孔明位置寸法

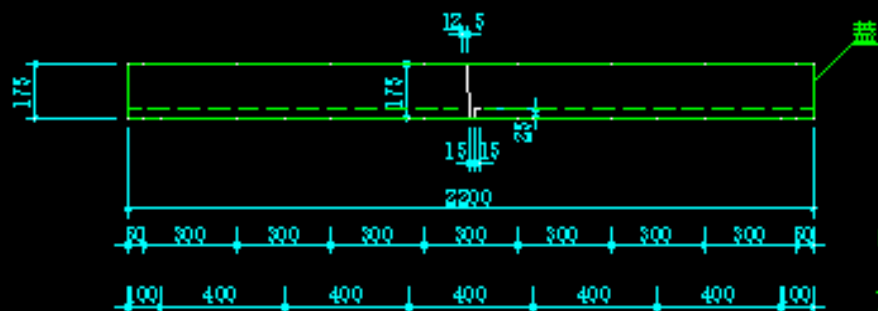

ビス孔明位置寸法

アンカー位置寸法

番号	W	H	枚数	面積	1
002	2200	175	1	0.56	20

パネル整理番号

002

エフビー株式会社

棟名	E/F	竣工年月日	竣工内容	巻号	△	板厚	パネル種別	工事名称	m ²	
									目	面
エフビー株式会社		年月日				mm	1 / 1 枚	エフビー株式会社新築工事	1	1
		年月日								
		年月日								
		年月日								

パネル種別-0002

20061009009

